

cashlogy
by Azkoyen



Zuverlässigkeit, Design und
Benutzerfreundlichkeit für Ihr Geschäft.

Exquisite technology

Exquisite technology

Cashlogy ist die **automatisierte Lösung für Bargeldverarbeitung für den Handel**, die Ihren Geschäftsablauf vereinfacht und ihren Kunden einen **modernen Bezahlvorgang** bietet.

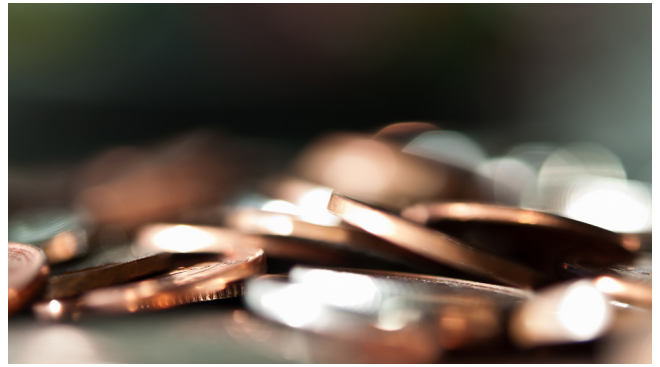

Eine intelligente und zuverlässige technologisch hochwertige Lösung, die Ihnen **Sicherheit** gibt, indem sie interne Verluste verhindert und die Ihnen **Zeit spart**, da keine Kassenzählung am Tagesende mehr notwendig ist.

Professionelle Bargeldkontrolle zum Vorteil Ihres Geschäfts.

Eine intelligente, technologische und zukunftsorientierte Lösung, die Ihnen dabei hilft, die **Produktivität Ihrer Angestellten** zu erhöhen, indem sie von Verwaltungstätigkeiten befreit werden und sich komplett ihren Kunden widmen können.

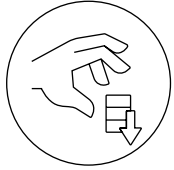

Verhindert interne Verluste.

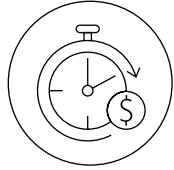

Schnelle und fehlerfreie **Kassenzahlung** am Tagesende.

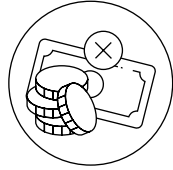

Verhindert **Fälschungsannahmen**.

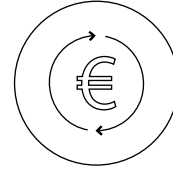

Fehlerfreies **Wechselgeld**.



Hygienischer Umgang mit Bargeld.



Vereinfachter Zahlungsprozess.

Cashlogy ist benutzerfreundlich für Kunden und Angestellte. Leuchtelemente, Bildsprache und ein Display führen zu einem **intuitiven und leichten Zahlvorgang**. Der modulare Aufbau erleichtert die **Wartung und Reinigungsarbeiten**.

Fehlerfrei

Der Kunde erhält immer das richtige Wechselgeld.

Schnell

Angestellte sparen Zeit um Ihre Kunden zu betreuen.

Zuverlässig

Intuitiv, leicht zu bedienen und schnelle Eingewöhnung.

Unterstützt

Supportvideos helfen für schnelle Lösungen von Zwischenfällen.

In jedem Geschäft
leicht integrierbar.

Eine kompakte, robuste und hochmoderne
Lösung, die sich Dank ihrer vielfältigen
**Anpassungsmöglichkeiten und wechselbaren
Module** leicht in Ihrem Geschäft integrieren lässt.



Außerdem gewinnen Sie mit der **Cashlogy App** und unseren **Wartungsdienstleistungen** an Zeit für andere Tätigkeiten.



Zudem ermöglicht unsere **Cashlogy-App** eine Kontrolle Ihrer täglichen Einnahmen und Meldungen, jederzeit direkt von Ihrem Handy aus.



Unterschiedliche **Wartungsdienstleistungen**, um stets den optimalen Zustand Ihres Geräts sicherzustellen.

Münzeinwurf

Banknotenannahme

Münzausgabe

Banknotenausgabe



Kompaktes Design

* Maße in mm

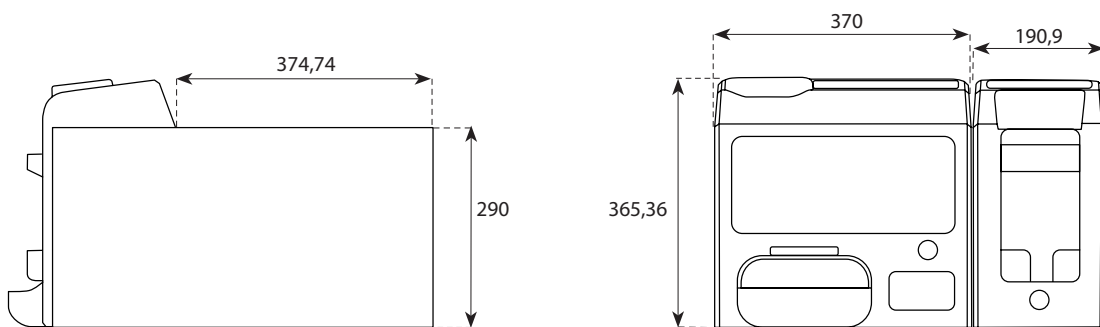

2 Konfigurationsmöglichkeiten

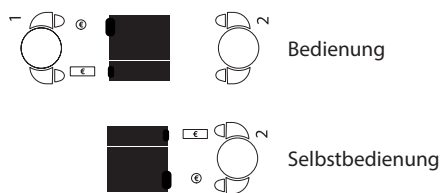

1. Mitarbeiter 2. Kunde

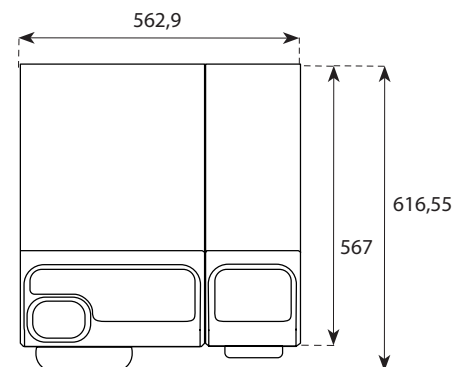

Schnelle Verarbeitung von Münzen

Schnelle Verarbeitung von Banknoten

Einwurf	Annahme von bis zu 80 Münzen	Einzeleinzug
Annahme	Von 1 Cent bis 2 Euro	Von 5 bis 500 Euro
Kapazität	2€: 120 Stk. 0,10€: 245 Stk. 1€: 150 Stk. 0,05€: 245 Stk. 0,50€: 135 Stk. 0,02€: 310 Stk. 0,20€: 190 Stk. 0,01€: 390 Stk.	3 Recycler für bis zu 50 Banknoten, je nach Stückelung
Annahmegeschwindigkeit	3,5 Münzen pro Sekunde	1 Schein por Sekunde
Ausgabegeschwindigkeit	Bis zu 30 Münzen pro Sekunde	1 Schein por Sekunde

cashlogy
by **Azkoyen**

Exquisite technology

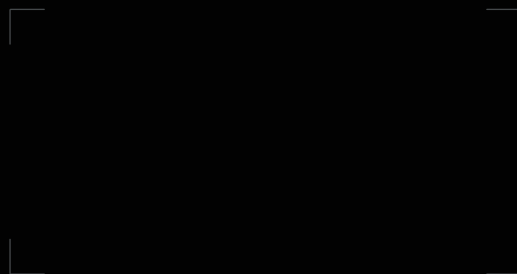

Für weitere Information stehen wir Ihnen gerne zur Verfügung:
T. +34 948 709 709 · info@cashlogy.com
www.cashlogy.de